

MORNSUN®

G_D-2W & H_D-2W 系列

2W,定电压输入,6000VDC 隔离非稳压
正负双路/单路输出 DC-DC 模块电源

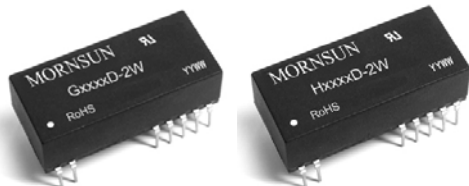

专利保护 RoHS US

产品选型

G0505D-2W

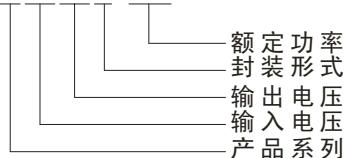

产品特点

- 效率高达 81%
- 隔离电压 6000VDC
- DIP 封装
- 隔离电容小
- 工作温度: -40°C ~ +85°C
- 温度特性好
- 内部贴片化设计
- 无需外加元件
- 可持续短路保护
- 国际标准引脚
- 符合 UL 认证

应用范围

G_D-2W & H_D-2W 系列产品是专门针对线路板上分布式电源系统中需要产生一组与输入电源高隔离的正负电源的应用场合而设计的。

该产品适用于:

- 1) 输入电源的电压比较稳定 (电压变化 $\leq \pm 10\%$);
- 2) 输入输出之间要求隔离 (隔离电压 $\leq 6000\text{VDC}$);
- 3) 对输出电压稳定性和输出纹波噪声要求不高。

如: 纯数字电路, 一般低频模拟电路, IGBT 等功率器件驱动电路等。

产品型号一览表

产品型号	输入电压(VDC)	输出电压(VDC)	输出电流 (mA)		输入电流 (mA)(typ.)		反射纹波电流 (mA,typ.)	最大容性负载# (μF)	效率 (% ,typ.) @满载	认证	
	标称值 (范围值)		Max.	Min.	@满载	@空载					
H0505D-2W	5 (4.5-5.5)	5	400	40	547	60.3	60.6	220	75	UL	
H0509D-2W		9	222	23	492	52.1	72.5		76	UL	
H0512D-2W		12	167	17	504	58.1	71.2		78	UL	
H0515D-2W		15	133	13	505	54.9	70.3		77	UL	
G0505D-2W		±5	±200	±20	533	57.7	68.7	100	75	UL	
G0509D-2W		±9	±111	±12	498	52.6	88.1		77	UL	
G0512D-2W		±12	±84	±9	512	59.9	78.1		79	UL	
G0515D-2W		±15	±67	±7	502	53.3	68.7		78	UL	
H1205D-2W		12 (10.8-13.2)	5	400	40	217	20.5	54	220	75	UL
H1209D-2W			9	222	23	215	26.9	79		78	UL
H1212D-2W	12		167	17	204	25.4	69	80		UL	
H1215D-2W	15		133	14	214	24.3	89.5	78		UL	
G1205D-2W	±5		±200	±20	215	23.2	79	100	76	UL	
G1209D-2W	±9		±111	±12	207	22.8	94		78	UL	
G1212D-2W	±12		±84	±9	206	22.9	37.5		80	UL	
G1215D-2W	±15		±67	±7	212	26.9	90		78	UL	
H1505D-2W	15 (13.5-16.5)		5	400	40	170	20.6	64.4	220	75	
H1515D-2W			15	133	14	165	15.4	62.5		81	
G1515D-2W		±15	±67	±7	166	15.5	76.8	100	77		
H2405D-2W	24 (21.6-26.4)	5	400	40	109	10.8	158.9	220	77		
H2409D-2W		9	222	23	101	10.1	62.5		78		
H2412D-2W		12	167	17	100	9.3	155.6		81		
H2415D-2W*		15	133	14	100	9.1	137.5		80		

产品型号	输入电压(VDC)	输出电压(VDC)	输出电流 (mA)		输入电流		反射纹波电流 (mA,typ.)	最大容性负载# (μF)	效率 (% , typ.) @满载	认证
	标称值 (范围值)		Max.	Min.	@满载	@空载				
G2405D-2W	24 (21.6-26.4)	±5	±200	±20	104	16.6	86.7	100	77	
G2409D-2W		±9	±111	±12	99	9.6	98.5		78	
G2412D-2W		±12	±84	±9	99	9.3	102.7		84	
G2415D-2W		±15	±67	±7	100	9.2	113.6		80	

注: 1.加删除线为已停产型号;
2.*正负输出两路容性负载一样;
3.我司也可提供 G_D-1W/H_D-1W 系列产品。

输入特性

项目	工作条件	Min.	Typ.	Max.	单位
输入冲击电压(1sec. max.)	5VDC 输入	-0.7	--	9	VDC
	12VDC 输入	-0.7	--	18	
	15VDC 输入	-0.7	--	21	
	24VDC 输入	-0.7	--	30	
输入滤波器		电容滤波			

输出特性

项目	工作条件	Min.	Typ.	Max.	单位
输出功率		0.2	--	2	W
输出电压精度		见误差包络曲线图			
输出电压平衡度	双路输出, 平衡负载	--	±0.5	±1	%
线性电压调节率	输入电压变化±1%	--	--	±1.2	
负载调节率	10%到 100%负载	5VDC 输出	--	10	
		9VDC 输出	--	8.3	15
		12VDC 输出	--	6.8	15
		15VDC 输出	--	6.3	15
温度漂移系数	100% 负载	--	--	±0.03	%/°C
纹波&噪声*	20MHz 带宽	--	150	250	mVp-p
输出短路保护		可持续			

注: 1.正负双路输出模块的负载不平衡度:±5%。
2.*纹波和噪声的测试方法采用平行线法。详情请参见产品应用笔记之电源模块的测试。

一般特性

项目	工作条件	Min.	Typ.	Max.	单位	
绝缘电压	测试时间 1 分钟, 漏电流小于 1mA	6000	--	--	VDC	
绝缘电阻	绝缘电压 500VDC	1000	--	--	MΩ	
隔离电容	输入/输出, 100KHz/1V	--	3.5	--	pF	
开关频率	100%负载, 输入标称电压	5VDC 输入	--	35	--	KHz
		其他输入	--	50	--	
平均无故障时间	MIL-HDBK-217F@25°C	3500	--	--	K hours	
外壳材料		黑色阻燃耐热塑料(UL94-V0)				
重量		--	8.2	--	g	

环境特性

项目	工作条件	Min.	Typ.	Max.	单位
存储湿度	无凝结	--	--	95	%
工作温度	温度≥85°C降额使用	-40	--	85	°C
存储温度		-55	--	125	
工作时外壳温升		--	25	--	
引脚耐焊接温度	焊点距离外壳 1.5mm,10 秒	--	--	300	
冷却方式		自然空冷			

EMC 特性		
EMI	传导骚扰	CISPR22/EN55022 CLASS A (外围电路如图 1、2)
EMS	静电放电	IEC/EN61000-4-2 Contact ±8KV perf. Criteria B

EMC 推荐电路

G15XXD-2W, G24XXD-2W 和 H15XXD-2W 不需接外围电路即可通过 CLASS A 测试。

EMI 推荐外围电路:



图 1

G_D-2W 系列

参数说明:

Vin: 5V

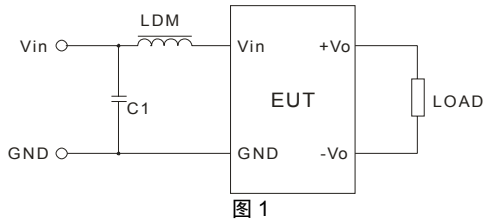
① C1: 4.7μF/50V

② LDM: 6.8μH

Vin: 12V

① C1: 1μF/50V

② LDM: 4.7mH



图 2

H_D-2W 系列

参数说明:

Vin: 5V

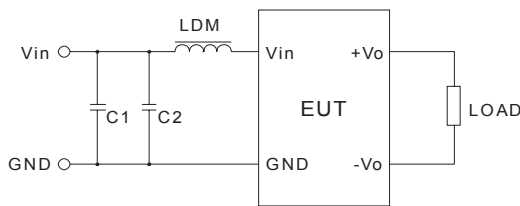
① C1: 4.7μF/50V

② LDM: 6.8μH

Vin: 12V

C1: 4.7μF/50V

Vin: 24V

① C1、C2: 4.7μF/50V

② LDM: 6.8μH

产品特性曲线

误差包络曲线图

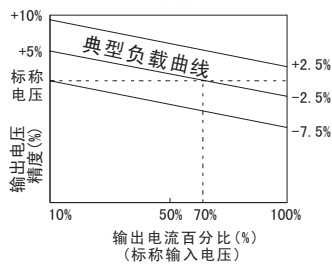

温度曲线图

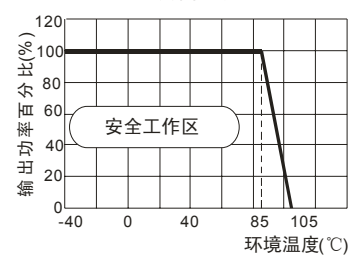

效率VS输入电压曲线图
(满载)

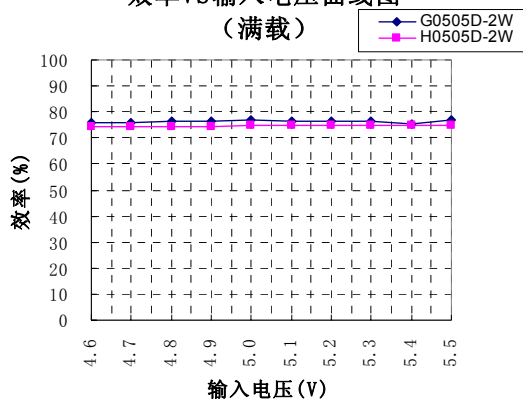

效率VS输出负载曲线图
(标称输入电压)

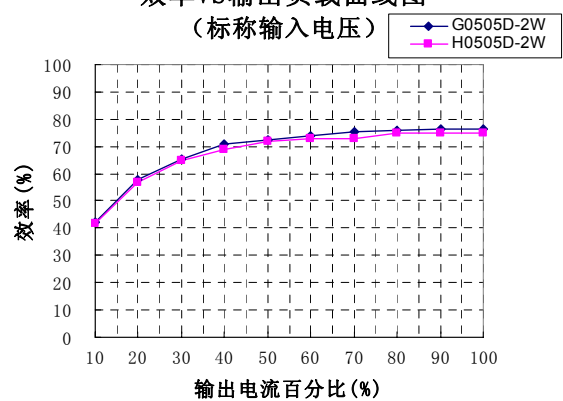

外观尺寸、建议印刷版图及包装信息

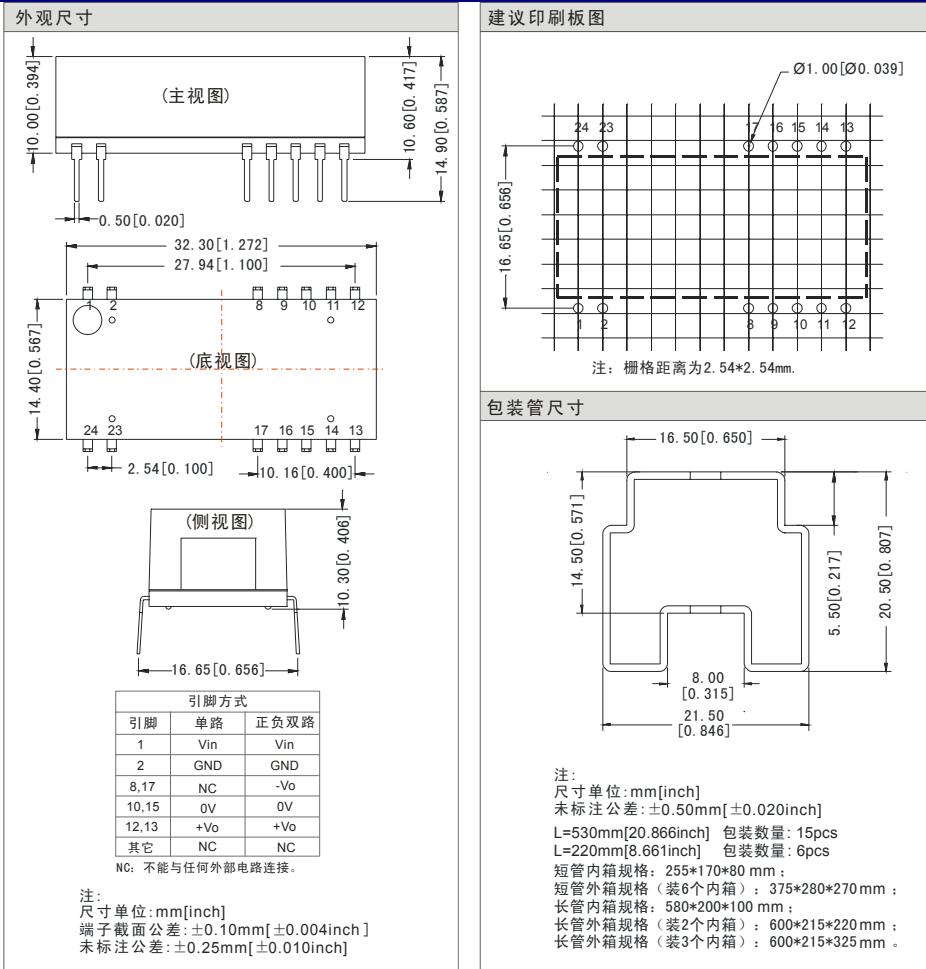

测试方法

输入反射纹波电流:

输入反射纹波电流测量需要在前端接入电感和电容元件来匹配源端阻抗，如下图:

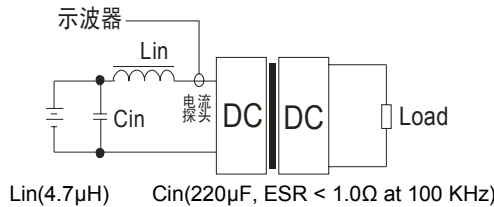

设计与应用参考

① 输出负载要求

为了确保该模块能够高效可靠的工作，使用时，其输出端最小负载不能小于额定负载的 10%。若您所需功率确实较小，请在输出端并联一个电阻，建议阻值相当于 10%额定功率，或选用我司更小功率级别的产品（G/H_D-1W 系列）。

② 过载保护

在通常工作条件下，该产品输出电路对于过载情况无保护功能。最简单的方法是在电路中外加一个断路器。

③ 推荐电路

若要求进一步减少输入输出纹波，可在输入输出端连接一个电容滤波网络，应用电路如（图 3）所示。

但应注意选用合适的滤波电容。若电容太大，很可能会造成启动问题。对于每一路输出，在确保安全可靠工作的条件下，并推荐容性负载值详见（表 1）。



图 3

容性负载表 (表 1)

Vin (VDC)	Cin (μF)	单路输出电压 (VDC)	Cout (μF)	双路输出电压 (VDC)	Cout# (μF)
5	4.7	5	10	±5	4.7
12	2.2	9	4.7	±9	2.2
15	2.2	12	2.2	±12	1
24	1	15	1	±15	1

注：*正负输出两路容性负载一样，对于实际输出功率小于 0.5W 之应用场合,建议不外接电容。

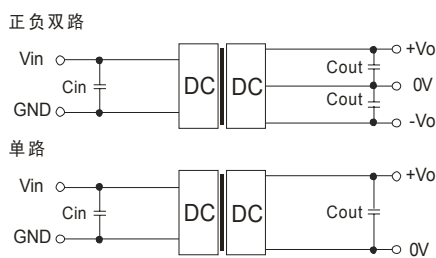
④ 输出稳压及过压保护电路

对于输出稳压、过压及过流保护的最简单的装置是在其输入或输出端串接一个带过热保护的线性稳压器并连接一个电容滤波网络（见图 4），滤波电容推荐值详见（表 1），线性稳压器根据实际工作需要的电压、电流来合理选取。



图 4

⑤ 此产品不能并联使用，不支持热插拔

注:

1. 若产品工作于最小要求负载以下，则不能保证产品性能均符合本手册中之所有性能指标；
2. 最大容性负载均在输入电压范围、满负载条件下测试；
3. 本文数据除特殊说明外，都是在 $T_a=25^{\circ}\text{C}$ ，湿度 $<75\%$ ，输入标称电压和输出额定负载时测得；
4. 本文所有指标测试方法均依据本公司企业标准；
5. 以上均为本手册所列产品型号之性能指标，非标准型号产品的某些指标会超出上述要求，具体情况可直接与我司技术人员联系。
6. 我司可提供产品定制；
7. 产品规格变更恕不另行通知。

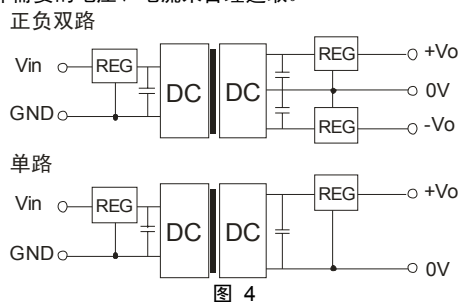
广州金升阳科技有限公司

地址：广东省广州市萝岗区科学城科学大道科汇发展中心科汇一街 5 号

电话：400-1080-300

传真：020-38601272

网址：[Http://www.momsun.cn](http://www.momsun.cn)